



NQ6110B

Digital Media Receiver

User Manual

 nakamichicaraudio.com

 [Nakamichi.Global](https://www.facebook.com/Nakamichi.Global)

 [Nakamichi.caraudio](https://www.instagram.com/Nakamichi.caraudio)

CONTENTS

| | |
|---|--------|
| INTRODUCTION..... | 1 EN |
| ACCESSORY LIST..... | 1 EN |
| DIMENSIONS..... | 1 EN |
| OVERVIEW OF THE COMPONENTS..... | 2 EN |
| Remove Panel | |
| Remote Control | |
| GENERAL OPERATION..... | 3 EN |
| Power On/Off | |
| Removing the Front Panel | |
| Volume Up and down | |
| Mute on/off | |
| Changing the Modes | |
| Setting the Audio/Menu | |
| Display | |
| Auxiliary Input Jack | |
| Reset | |
| RADIO OPERATION..... | 4 EN |
| Switch Between Europe/USA/Asian/Russian Frequency | |
| Change Bands | |
| To Store / Recall Preset Stations | |
| Manual Tuning | |
| Seek Tuning | |
| Automatic Store Preset Station | |
| USB OPERATION..... | 5 EN |
| To Insert USB | |
| Select Next Track or Previous Track | |
| Faste Forward/Reverse | |
| Play/Pause | |
| Introduction Scan | |
| Repeating the track | |
| Playing All Tracks in Random | |
| Folder/Track Navigation | |
| BLUETOOTH OPERATION..... | 6-7 EN |
| Pair and Connect | |
| Make a Call | |
| Redial Last Dialed Number | |
| Answer a Call | |
| Reject a Call or End a Call | |
| Switch Audio Between Car audio and Mobile Phone | |
| Adjust Talk Volume | |
| Audio Streaming (A2DP) | |
| APP OPERATION..... | 7 EN |
| SPECIFICATIONS..... | 8 EN |

INTRODUCTION

Thank you for your purchase, and welcome to Nakamichi! In order to enjoy the better service from us, please keep your original invoice well and complete. You'd better post the copy of back to the appointed service agent of Nakamichi so that you may get more technical support.

ACCESSORY LIST

| | |
|---------------------------|------|
| 1. User Manual | 1pc |
| 2. Bluetooth/USB Receiver | 1pc |
| 3. ISO Male Connector | 2pcs |
| 4. Disassemble Tool | 2pcs |
| 5. Remote Control | 1pc |

Dimensions(Unit: mm)

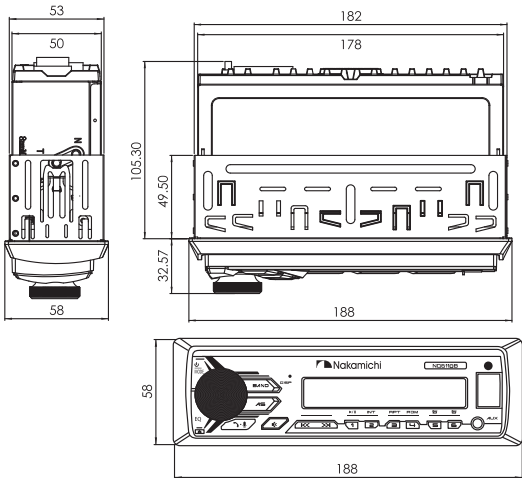

OVERVIEW OF THE COMPONENTS

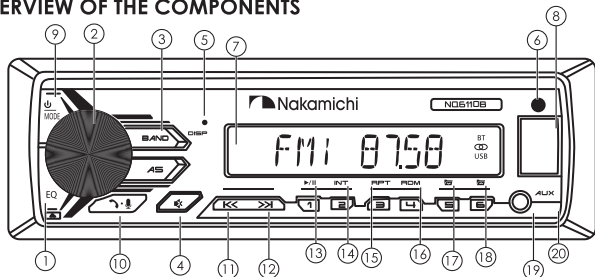

REMOVE PANEL

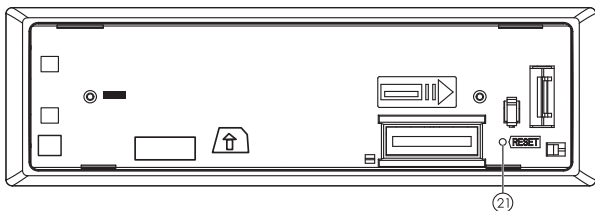

1. EQ(Equalizer) Setting
2. Volume knob, SEL(Push for Audio/Menu Setting)
3. Band Selector, Disp
4. Mute, AS(Auto Store Preset Station)
5. Hands-free Microphone
6. IR Remote Sensor
7. LCD Display
8. USB Port
9. Power on/off, Mode(Source)
10. Answer Call, End Call(Long press)
11. Tune/Track down, reverse
12. Tune/Track Up, fast forward
13. Preset #1, Play/Pause
14. Preset #2, Intro Scan
15. Preset #3, Repeat
16. Preset #4, Random
17. Preset #5, Folder Down, Jump 10 Track backward
18. Preset #6, Folder Up, Jump 10 Track forward
19. Aux Input Socket
20. Release (For detach the front panel)
21. Reset

REMOTE CONTROL

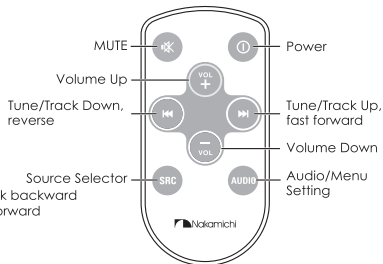

GENERAL OPERATION

Power on/off

- Press the any button to turn the unit on.
- Press and hold the **⏻/MODE** button to turn the unit off.

Removing the Front Panel

Press the **RELEASE** button to detach the front panel.

Volume Up and down

Rotate the **Volume** knob to adjust the volume level.

Mute on/off

Briefly press the **⏸** button to toggle mute on or off.

Changing the Modes

Press the **⏻/MODE** to select between Radio, USB(with USB device inserted), AUX-IN(auxiliary input) and BT(Bluetooth) modes.

Setting the Audio/Menu

- Press **Volume**(SEL) button momentarily to select between the audio/menu functions: BASS, TREBLE, BALANCE, FADER, EQ USER/FLAT/CLASSIC/ROCK/POP, LOUD OFF/ON, BEEP OFF/ON, CLOCK 24/12, CLOCK SETTING, BT MENU/AUTO, DISTANT/LOCAL, STEREO/MONO, AREA EU/US/AS/RU.
- Rotate the **Volume** knob to adjust or activate your desired function /audio.

Display

- With the unit on, press and hold **DISP** to display clock time.
- Press and hold **DISP** to toggle display between various displayed information.

Auxiliary Input Jack

Using a 3.5mm cable to connect a external device such as MP3 players, CD players etc. to the auxiliary input jack on front panel. Then you can hear the sound of other playback devices such as MP3 players, CD players etc. through your car speakers.

Reset

Push the **RESET** button(behind the front panel) with a thin object with a pointed end to reset the unit back to the factory default settings.

RADIO OPERATION

Switch Between Europe /USA/Asian/Russian Frequency

In radio mode, press the **Volume** button momentarily to choose the "AREA EU/US/AS/RU" item, then rotate it to switch between EU(europe),US(USA), AS(Asian), RU(Russian) frequency. The system will change the frequency setting in about 3 seconds.

Change Bands

In radio mode, shortly press the **BAND/DISP** to select between the FM1, FM2, FM3(F3) and AM1(MW1), AM2(MW2) bands.

To Store / Recall Preset Stations

The radio can be stored 6 preset stations for each band (FM1, FM2, FM3, AM1 and AM2) for a total of 30 preset stations.

- To memorize a station:

Press and hold the desired preset buttons (1-6) to save a radio station.

- To recall a preset station:

Briefly press the respective station button (1-6) to recall the corresponding preset station.

Manual Tuning

In the radio mode:

Press and hold the **>>I** or **I<<<** button to enter the manual tuning mode, then briefly press the **>>I** or **I<<<** button to search the next or previous frequency step by step. Press and hold **>>I** or **I<<<** to advance quickly.

Seek Tuning

In radio mode, briefly press the **>>I** or **I<<<** to seek to previous or next strong station.

Automatic Store Preset Station

Press and hold **AS** for more than 2 seconds to store 18 FM stations and 12 AM(MW) stations automatically.

| Item | Selectable Setting |
|--|---|
| RDS On/Off | Shortly press the Volume button to choose the "AREA EU" Station. The system will change to the frequency setting within 3 seconds. |
| PTY <input type="checkbox"/> (Program type) | Once into the PTY mode, press the OK get into program type item, and rotating encoder/volume knob to selected category. ■ Available Program Type: POP M; ROCK M; EASY M; LIGHT M; CLASSICS; OTHER M;JAZZ M; COUNTRY; NATION M; OLDIES M; FOLK M; A-TEST; ALARM; NEWS; AFFAIRS; INFO; SPORT; EDUCATE; DRAMA; CULTURE; SCIENCE; VARIED; WEATHER; FINANCE; CHILDREN; SOCIAL; RELIGION; PHONE IN; TRAVEL; LEISURE; DOCUMENT |
| AF (Alternate Frequencies) | ■ ON: The unit will be searches for another station with stronger signal, but with the same program identification as the current station automatically. ■ OFF: Cancel |
| TA (Traffic Announcement) | ■ ON: When there is traffic announcement, the unit switches to the tuner mode (regardless of the current mode) and begins to broadcast the announcement on traffic conditions. When the traffic announcement is over, it returns to the previous mode. ■ OFF: Traffic announcement does not cut in. |

USB OPERATION

If you would like to playback files contained in a USB stick, please insert the stick into the USB port. The MP3/WMA and other music files will be played automatically.

Note: The USB port of this car radio is also designed for charging for iPhone/andriod mobile phone. The charging current consumption is 1 ampere.

Select Next Track or Previous Track

In the USB mode, briefly press the **>>|** or **|<<<** button to play the next or previous track.

Faste Forward/Reverse

Press and hold the **>>|** or **|<<<** button to fast forward or reverse a track.

Play / Pause

Press the **▶/||** button to interrupt the playback of a music (pause function). Press this button again to continue the playback.

Introduction Scan

Press **INT** to plays first 10 seconds of each track.

Press again to cancel the INT function.

- INT ON - Plays the first 10 seconds of each track.
- INT OFF - Cancels the INT function.

Repeating the track

Press **RPT** to toggle between RPT FLD, RPT ALL, and RPT ONE.

- RPT FLD - Continuously repeats all files in current folder.
- RPT ALL - Plays all tracks on USB device.
- RPT ONE - Continuously repeats selected track.

Playing all tracks in random

Press **RDM** to play songs in random order, press again to cancel the RDM function.

- RDM ON - Plays all tracks in random order.
- RDM OFF - Cancels the RDM function.

Folder/Track Navigation

• Press the  or  button to select the previous or the next folder. Folder access is only available on devices with more than one folder.

• Press and hold the  or  buttons to jump 10 tracks backward or forward. It is required that over 10 tracks be available on the storage medium.

BLUETOOTH OPERATION

Pair and Connect

Before using the Bluetooth device as a handsfree system for a Bluetooth enabled mobile phone for the first time, you must pair and connect the two devices as follows:

1. In any mode, prior to pairing and connecting, the BT logo on the LCD indicating that no device is connected. The head unit broadcasts the pairing signal constantly when no devices are connected. Activate the Bluetooth on your device before beginning the pairing process.
2. When your phone finds the car audio system, the "NAKAMICHI" name will be displayed on your phone screen.
3. Choose the "NAKAMICHI" from your mobile phone list to pair and connect with the car audio system. Upon confirming, the BT logo will stop flashing.
4. When pairing is complete, the mobile phone audio will automatically transfer to the car audio system whenever a call is made or received, or when the mobile phone plays music.



Note:

For more details of bluetooth pairing, please refer to the owner's manual for your mobile phone.

Make a Call

- To make a call, dial the call directly from the paired mobile phone.

Redial Last Dialed Number

Press and hold the  button to redial the last dialed phone number. Press the  button to activate SIRI function.

Answer a Call

- When the mobile phone is called, the incoming telephone number displays on the LCD display, press the  button to answer the incoming call.

Reject or End a Call

Press the  button to reject, press and hold the  to end the call.

Switch Audio Between Car Audio and mobile Phone

During a call, press the  button to switch the audio source from the car audio system back to your mobile phone.

BLUETOOTH OPERATION

Adjust Call Volume

- During a call, use **Volume** knob or **VOL+/VOL-** button to adjust the call volume level.
- Use the **MUTE** button to mute sound.

Audio Streaming (A2DP)

The head unit supports A2DP wireless streaming audio from a Bluetooth mobile device directly to your head unit.

The following functions can be used to control the music:

- Press the **>>|** button to skip to the next available audio track.
- Press the **|<<** button to skip to the previous audio track.
- Press the **▶/||** button to toggle between play and pause during music playback.

APP OPERATION

Using the application from NAKAMICHI, you can wireless remote control the car audio of NQ611DB head unit with Apple & Android devices.

Please go to the APPLE APP Store or Google Play Store and search NAKAMICHI app, after downloading the APP, install it on your Apple & Android devices.



Connect your smartphone to NQ611OB through Bluetooth, then tap the APP and turn on it on your smartphone.

Now you can control the audio of NQ611OB head unit by your smartphone.

SPECIFICATIONS

General

| | |
|----------------------------|-------------------|
| Power supply Requirement : | DC 12V |
| Maximum power output : | 50W X 4CH |
| Speaker impedance : | 4 - 8 Ohm |
| Unit Dimensions(WxHxD) : | 178 X 108 X 50 mm |
| Weight: | 0.5 kg |
| Fuse : | 10 A |

RADIO

FM

| | |
|------------------|--|
| Frequency Range: | 87.5 MHz - 107.9 MHz (USA) 87.5 MHz - 108.0MHz (EUROPE) |
| Channel step: | 200 KHz(USA) 50 KHz(EUROPE) |

AM

| | |
|------------------|--|
| Frequency Range: | 530 KHz - 1710 KHz (USA) 522-1620 KHz(EUROPE) |
| Channel step: | 10 KHz(USA) 9 KHz(EUROPE) |

USB

| | |
|-----------------------|---------------|
| Usable Audio Formats: | MP3/WMA |
| USB Port Type: | 2.0 |
| USB Charging: | 5V/1A |
| Frequency Response: | 20 Hz - 20KHz |
| S/N Ratio: | 60dB |

BT

| | |
|----------------------|------------------|
| BT Profile supports: | A2DP, AVRCP, HFP |
| Range of frequency: | 2.4GHz spectrum |

ОГЛАВЛЕНИЕ

| | |
|-----------------------------|----|
| Вступление | 3 |
| Комплектация | 3 |
| Размеры..... | 3 |
| Управление..... | 4 |
| Основные операции..... | 5 |
| Радио..... | 6 |
| USB..... | 7 |
| Bluetooth..... | 8 |
| Bluetooth-музыка A2DP | 9 |
| Характеристики | 9 |
| Приложение..... | 10 |
| Схема подключения | 10 |

ВСТУПЛЕНИЕ

Благодарим Вас за приобретение техники Nakamichi. Для длительной и эффективной эксплуатации, пожалуйста, внимательно прочитайте данное руководство.

КОМПЛЕКТАЦИЯ

| | |
|-----------------------|-------|
| 1. Инструкция | 1 шт. |
| 2. Медиа ресивер | 1 шт. |
| 3. ISO-коннектор | 1 шт. |
| 4. Ключ для демонтажа | 2 шт. |
| 5. Пульт ДУ | 1 шт. |

РАЗМЕРЫ (ММ)

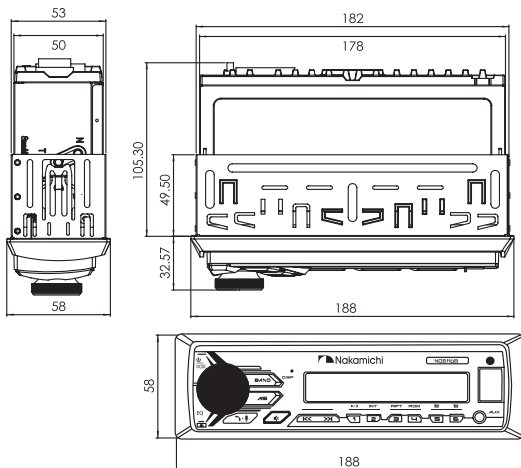

ВНЕШНИЙ ВИД И УПРАВЛЕНИЕ

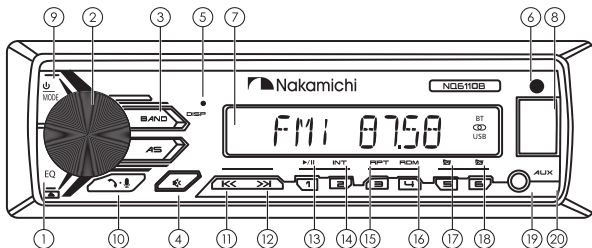

БЕЗ ЛИЦЕВОЙ ПАНЕЛИ

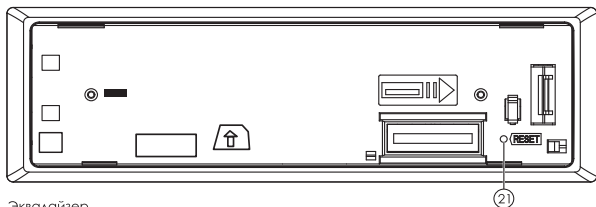

1. Эквалайзер
2. Регулировка громкости/Переключение настроек и меню
3. Переключение диапазона/Режимы дисплея
4. Приглушение звука/Автоматический поиск и сохранение радиостанций
5. Микрофон
6. IR-приемник
7. LCD-дисплей
8. USB-порт
9. Включение/Выключение/Выбор источника
10. Прием вызова/Завершение вызова
11. Настройка радио/След. трек/Перемotka вперед
12. Настройка радио/Пред. трек/Перемotka назад
13. Радиостанция 1/Воспроизведение/Пауза
14. Радиостанция 2/Сканирование
15. Радиостанция 3/Повтор
16. Радиостанция 4/Произвольный порядок
17. Радиостанция 5/Предыдущая папка
18. Радиостанция 6/Следующая папка
19. Вход AUX
20. Отсоединение лицевой панели
21. Сброс

ПУЛЬТ ДУ

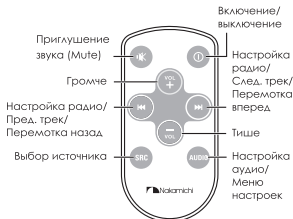

ОСНОВНЫЕ ОПЕРАЦИИ

Включение/выключение

- Нажмите на любую кнопку, чтобы включить устройство.
- Нажмите и удерживайте кнопку **⏻/Выключение**, чтобы выключить.

Отсоединение лицевой панели

Нажмите кнопку отсоединения панели (**20**) и аккуратно снимите лицевую панель.

Регулировка громкости

Вращайте ручку регулировки громкости, чтобы установить нужный уровень.

Выключение звука

Нажмите на кнопку **🔇** для приглушения звука.

Выбор источника

Нажимайте кнопку **⏻/MODE**, чтобы переключаться между источниками воспроизведения в следующем порядке: Радио, USB (при подключенном USB-накопителе), AUX IN, BT (Bluetooth)

Настройки

- Последовательно нажимайте кнопку ручки регулировки громкости **Volume/SEL (2)** для переключения настроек в следующем порядке: BASS (низкие частоты), TREBLE (высокие частоты), BALANCE (настройка баланса между правыми и левыми динамиками), FADER (настройка баланса между передними и задними динамиками), EQ USER (предустановки эквалайзера): Выключен/Классический/Рок/Поп, LOUD OFF/ON (включение/выключение тонкомпенсации), BEEP OFF/ON (включение/выключение звука клавиш), CLOCK 24/12 (режим отображения времени), CLOCK SETTING (установка времени), BT MENU/AUTO (настройки Bluetooth), DISTANT/LOCAL (настройка чувствительности принимаемого радио-сигнала), STEREO/MONO (выбор стерео/моно режима), AREA EU/US/AS/RU (выбор региона использования радио-тюнера).
- Вращайте ручку регулировки громкости, чтобы установить нужный параметр, нажмите на неё, чтобы подтвердить выбор.

Дисплей

- На включенном ресивере нажмите и удерживайте кнопку **DISP (3)**, чтобы вывести на экран текущее время.
- Нажимайте и удерживайте кнопку **DISP (3)** для переключения режимов отображения информации на дисплее.

AUX

Подключите внешний источник воспроизведения через разъем 3,5 мм.

Сброс

Нажмите кнопку **RESET (21)** для возврата к заводским настройкам.

РАДИО

Выбор диапазона

Нажимайте на кнопку **BAND (3)**, чтобы переключать диапазоны радио в следующем порядке: FM1, FM2, FM3, AM1, AM2.

Сохранение и воспроизведение радиостанций

- Нажмите и удерживайте одну из цифровых кнопок **(1–6)**, чтобы сохранить текущую радиостанцию.
- Нажмите на одну из цифровых кнопок **(1–6)**, чтобы включить сохраненную радиостанцию.

Для каждого диапазона можно сохранить по 6 радиостанций в памяти устройства, всего — 18 FM и 12 AM радиостанций.

Ручной поиск радиостанций

В режиме радио нажмите и удерживайте кнопку **>>|** или **|<<**, чтобы перейти в режим ручной настройки радио.

- Нажимайте кнопку **>>|** или **|<<**, чтобы пошагово менять частоту радиосигнала.
- Удерживайте кнопку **>>|** или **|<<** для ускоренного поиска.

Быстрый поиск радиостанций

В режиме радио нажимайте кнопку **>>|** или **|<<**, чтобы быстро настраивать станции с уверенным сигналом.

Автоматическое сохранение радиостанций

Нажмите и удерживайте кнопку **AS (4)** не менее двух секунд, чтобы приемник выполнил быстрый поиск и автоматически занес в память 18 FM и 12 AM радиостанций с сильным сигналом.

USB

Подключите USB-источник к разъему на лицевой панели ресивера. Автоматически начнется воспроизведение MP3/WMA и других музыкальных файлов вашего источника.

От USB-порта ресивера также можно заряжать ваше мобильное устройство. Сила тока составляет 1 ампер.

Переключение треков

В режиме воспроизведения с USB нажимайте кнопку **>>|** или **|<<<** для перехода к следующему или предыдущему треку.

Перемотка

В режиме воспроизведения с USB нажимайте и удерживайте кнопку **>>|** или **|<<<** для перемотки вперед или назад текущего трека.

Воспроизведение/пауза

Нажмите кнопку **▶/||**, чтобы остановить воспроизведение, нажмите еще раз, чтобы возобновить воспроизведение трека.

Сканирование MP3-файлов

В режиме USB нажмите кнопку **INT (14)**, чтобы последовательно воспроизвести по 10 секунд каждого трека источника. Нажмите кнопку **INT (14)** еще раз, чтобы остановить сканирование.

Повтор

Нажимайте кнопку **RPT (15)**, чтобы последовательно переключать режимы повтора:

RPT FLD — повтор воспроизведения всех файлов текущей папки,

RPT ALL — повтор воспроизведения всех файлов источника,

RPT ONE — повтор воспроизведения текущего файла.

Произвольный порядок воспроизведения

Нажмите кнопку **RDM (16)**, чтобы включить произвольный порядок воспроизведения треков, для выключения нажмите еще раз.

Переключение папок и треков источника

Нажимайте кнопку **↗** или **↘**, чтобы переключаться на следующую или предыдущую папку источника. Функция доступна, если источник содержит минимум две папки.

Нажимайте и удерживайте кнопку **↗** или **↘**, чтобы перемещаться на 10 треков вперед или назад.

BLUETOOTH

Сопряжение с телефоном

Перед использованием ресивера совместно с телефоном необходимо подключить ваш телефон к ресиверу по Bluetooth.

1. Включите функцию Bluetooth на вашем мобильном устройстве.
2. Найдите на вашем мобильном устройстве в списке доступных Bluetooth-подключений «NAKAMICHI» и подключитесь к нему.
3. После успешного соединения индикатор BT на экране ресивера перестанет моргать, а аудио-сигнал с вашего телефона (звонки или музыка) будут автоматически воспроизводиться на аудиосистеме автомобиля.

Для уточнения параметров Bluetooth вашего мобильного устройства обратитесь к инструкции по эксплуатации вашего устройства.

Исходящий звонок

Чтобы совершить звонок по громкой связи, наберите номер или вызовите абонента на вашем телефоне.

Вызов на последний набранный номер

Нажмите и удерживайте кнопку  (10) на ресивере, чтобы позвонить на последний номер в списке исходящих звонков вашего телефона.

Прием входящего звонка

При поступлении входящего звонка на экране ресивера отобразится номер звонящего. Нажмите кнопку  (10) на ресивере, чтобы принять звонок.

Сброс или завершение звонка

Чтобы сбросить входящий звонок или закончить разговор, нажмите и удерживайте кнопку  (10) на ресивере.

Переключение между телефоном и громкой связью

Во время звонка нажмите кнопку  (10) на ресивере, чтобы перевести аудио-сигнал с громкой связи на ваш телефон или с телефона на аудио-систему автомобиля.

Регулировка громкости

Во время звонка вращайте ручку регулировки громкости на ресивере, чтобы отрегулировать уровень громкости. Нажмите кнопку , чтобы приглушить звук.

BLUETOOTH МУЗЫКА (A2DP)

Ресивер поддерживает протокол передачи аудио по Bluetooth A2DP. При активном подключении вы сможете воспроизводить музыку с вашего телефона на аудио-системе автомобиля.

Вы сможете управлять воспроизведением кнопками ресивера:

- Чтобы переключать треки нажимайте >>I или I<<
- Чтобы остановить или продолжить воспроизведение нажмите ►/II.

ХАРАКТЕРИСТИКИ

Общие

| | |
|--------------------------|---------------|
| Напряжение: | DC 12 V |
| Максимальная мощность: | 4×50 W |
| Сопротивление динамиков: | 4 – 8 Ом |
| Размеры: | 178×108×50 мм |
| Вес: | 0,5 кг |
| Предохранитель: | 10 A |

Радио

| | |
|---------------------|----------------------|
| Диапазон частот FM: | 87.5 MHz – 108.0 MHz |
| Диапазон частот AM: | 522 KHz – 1620 KHz |

USB

| | |
|----------------|---------|
| Аудио-форматы: | MP3/WMA |
| Тип USB: | 2.0 |
| Напряжение: | 5V/1A |

Bluetooth

| | |
|----------|------------------|
| Профили: | A2DP, AVRCP, HFP |
| Частота: | 2.4 GHz |

ПРИЛОЖЕНИЕ ДЛЯ СМАРТФОНА

Вы можете управлять ресивером NQ6110B с вашего смартфона с помощью официального приложения NAKAMICHI.



- Установите приложение Nakamichi из Google Play или App Store.
- Подключите смартфон к ресиверу по Bluetooth.
- Запустите приложение, чтобы управлять ресивером.

СХЕМА ПОДКЛЮЧЕНИЯ

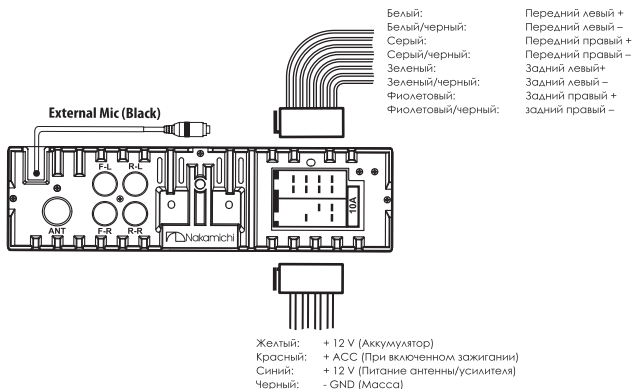

FIND US ON:

 www.nakamichicaraudio.com

 [Nakamichi.Global](https://www.facebook.com/Nakamichi.Global)

 [Nakamichi.caraudio](https://www.instagram.com/Nakamichi.caraudio)